

# *euroler*

ZAUNSYSTEME  
2019/2020



## ÜBER UNS

Eurobler ist eine junge Marke auf dem europäischen Markt von Stahlkonstruktionen, die durch ein Team von Fachleuten, die seit mehreren Jahren mit der Metallurgie-Branche verbunden sind, entwickelt wurde.

Die Produktionsbasis sowie Partnerfirmen garantieren unseren Kunden eine termingerechte Ausführung der Bestellungen sowie eine hochqualitative Lieferung unserer Produkte.

Die von uns angebotene Produkte sind beim Amt der Europäischen Union für geistiges Eigentum als Gemeinschaftsmarken eingetragen.



# INHALTSVERZEICHNIS

Hundezwinger	4
Industrielle Abgrenzungen	6
Außenzäune	8
Lagerboxen	10
Holzschuppen	12
Pflanzengitter	14
Vogelkäfige	16
Abgrenzungen für Tierhaltung	18
Montagezubehör	20

# Hundezwinger

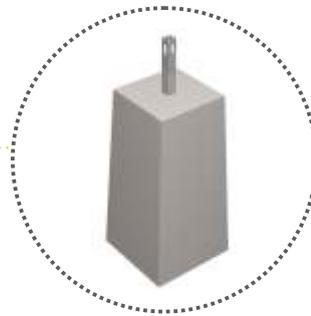

## Erhältliche Abmessungen für Rahmen des Hundezwingers:

HÖHE

- 1900 mm
- 1900 mm
- 1900 mm
- 1900 mm

LÄNGE

- 950 mm
- 1450 mm - Variante mit einer Pforte erhältlich
- 1950 mm - Variante mit einer Pforte erhältlich
- 2950 mm - Variante mit einer Pforte erhältlich



Die Füllung der Rahmen für Hundezwinger besteht horizontal aus einem U-Profil und vertikal aus einem Draht. Bauteile sind gegen Korrosion durch Feuerverzinkung geschützt.

Erhältliche Maschenweiten: 50x200mm, 100x200mm, 100x100mm.

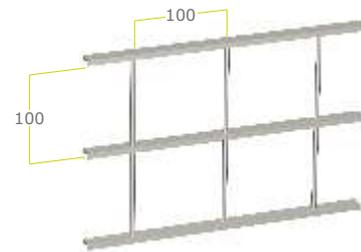
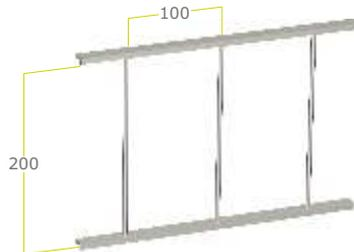
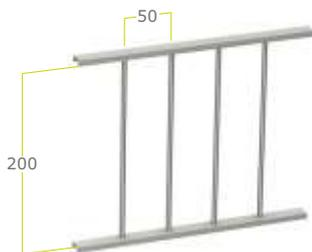

# INDUSTRIELLE ABGRENZUNGEN

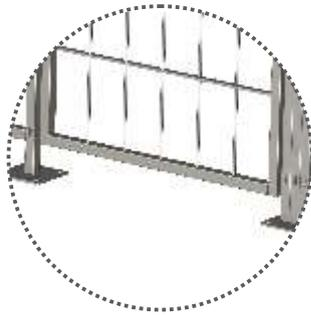

Erhältliche Rahmenabmessungen für industrielle Abgrenzungen:

HÖHE

1900 mm

1900 mm

1900 mm

1900 mm

LÄNGE

950 mm

1450 mm - Variante mit einer Pforte erhältlich

1950 mm - Variante mit einer Pforte erhältlich

2950 mm - Variante mit einer Pforte erhältlich

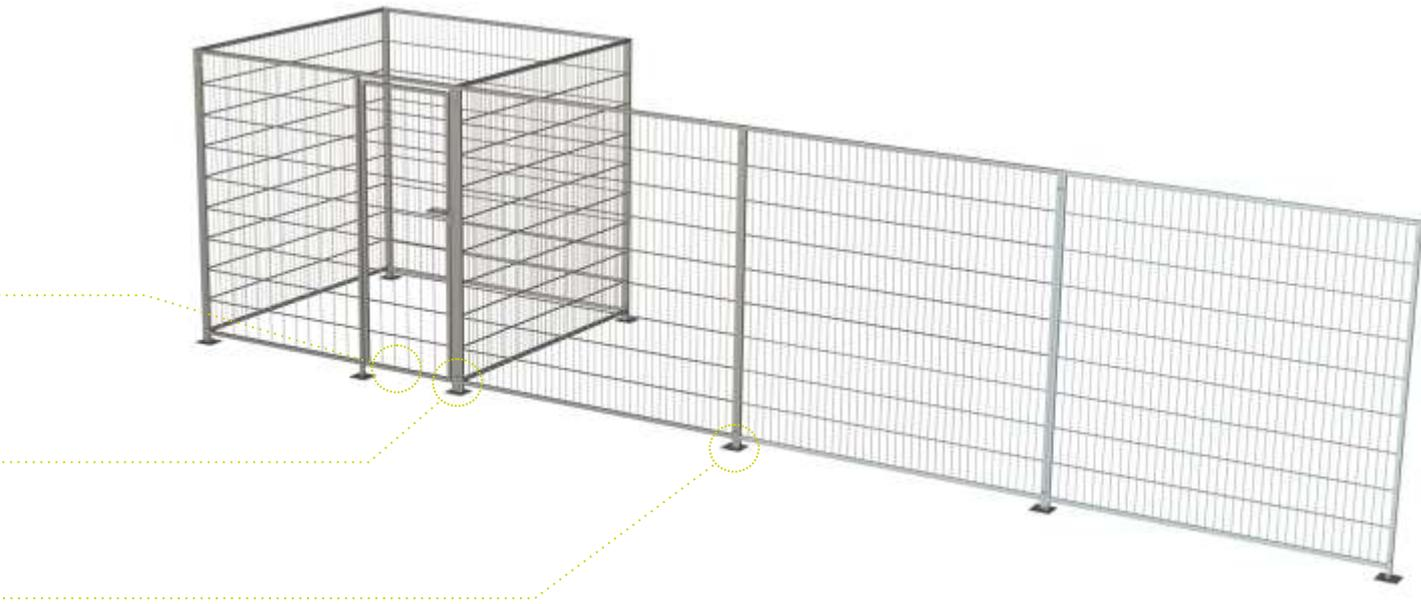

Die Füllung der industriellen Abgrenzungen besteht horizontal aus einem U-Profil und vertikal aus einem Draht. Bauteile sind gegen Korrosion durch Feuerverzinkung geschützt; Lackierung gemäß der RAL-Palette möglich (gegen Aufpreis).

Erhältliche Maschenweiten: 25x200mm, 50x200mm, 100x200mm.

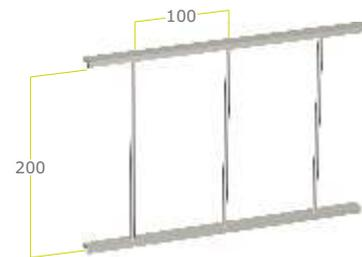
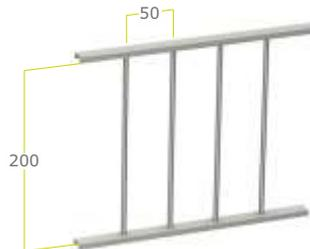

# AUßENZÄUNE

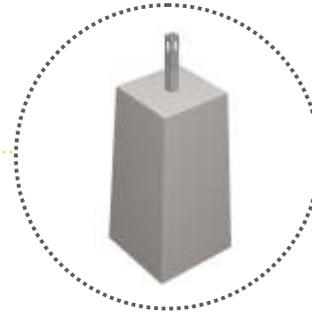

Erhältliche Abmessungen der Rahmen für Außenzäune:

HÖHE

1900 mm

1900 mm

1900 mm

1900 mm

LÄNGE

950 mm

1450 mm

1950 mm

2950 mm

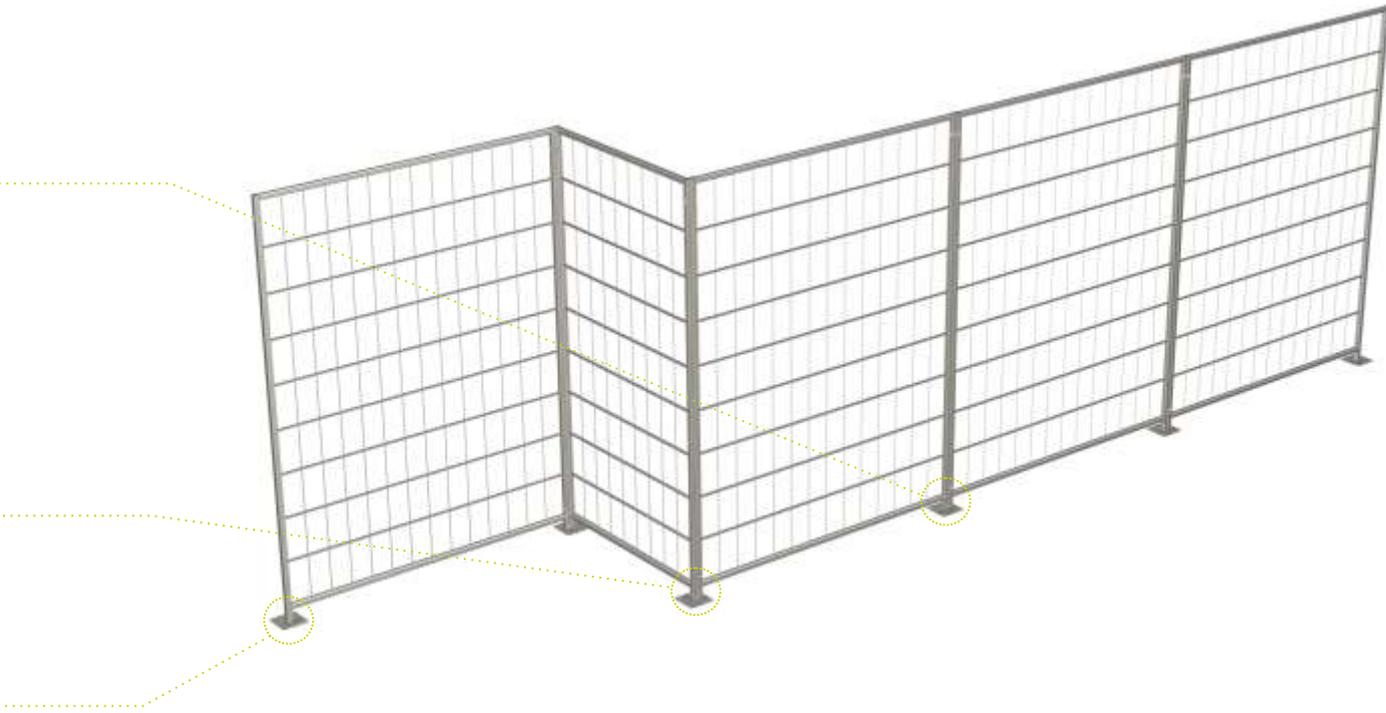

Die Füllung der Rahmen für Außenzäune besteht horizontal aus einem U-Profil und vertikal aus einem Draht. Bauteile sind gegen Korrosion durch Feuerverzinkung geschützt; Lackierung gemäß der RAL-Palette möglich (gegen Aufpreis).

Erhältliche Maschenweiten: 50x200mm, 100x200mm, 100x100mm.

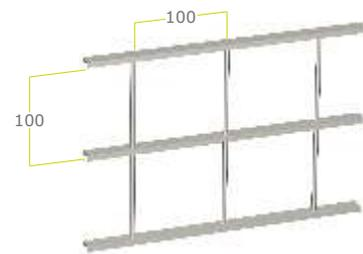
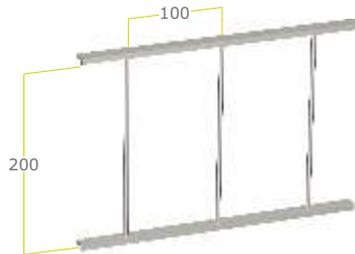
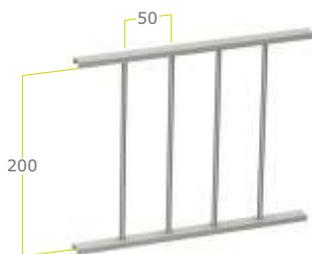

**LAGERBOXEN**

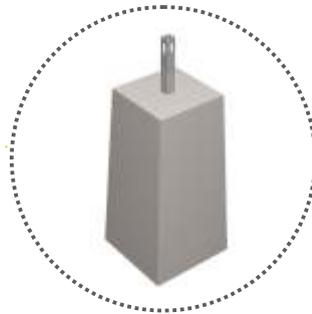
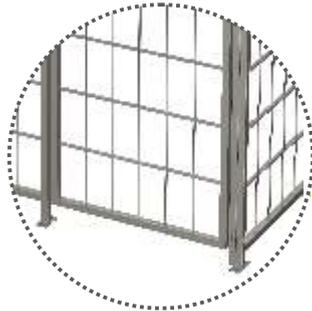

**Erhältliche Abmessungen der Rahmen für Lagerboxen:**

HÖHE

- 1900 mm
- 1900 mm
- 1900 mm
- 1900 mm

LÄNGE

- 950 mm - Variante mit einer Pforte erhältlich
- 1450 mm - Variante mit einer Pforte erhältlich
- 1950 mm - Variante mit einer Pforte erhältlich
- 2950 mm - Variante mit einer Pforte erhältlich

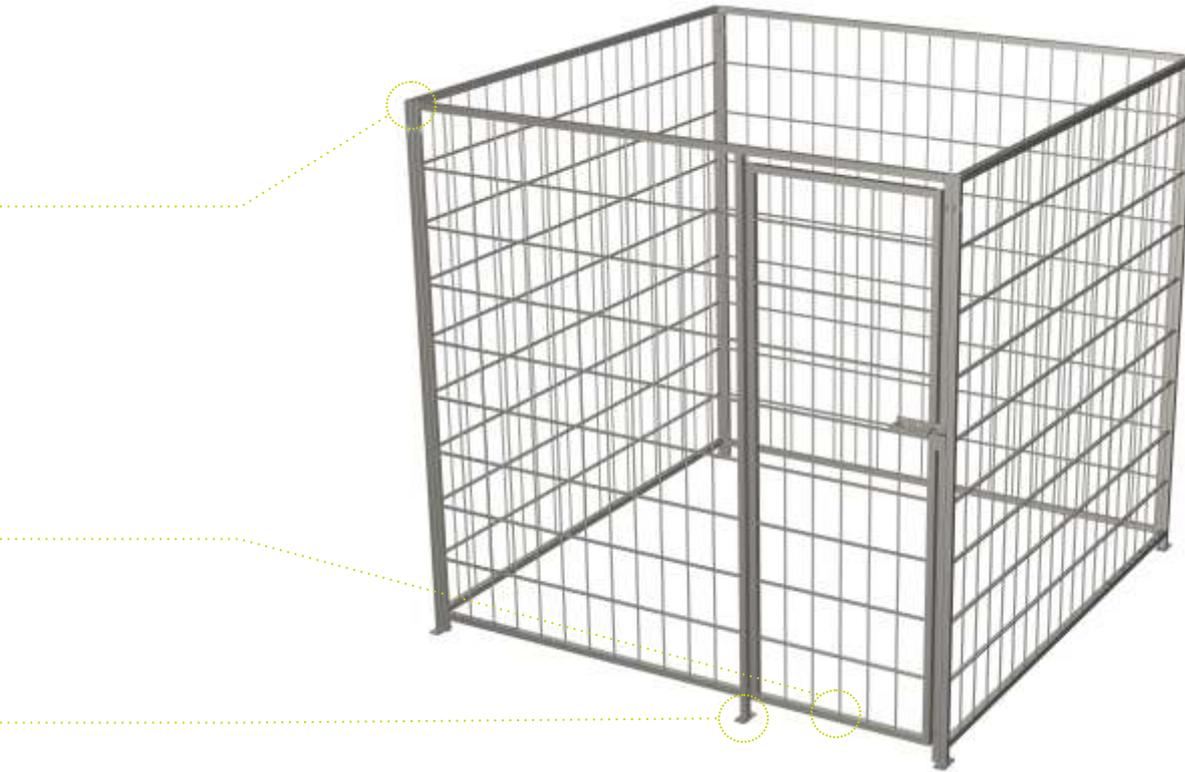

Die Füllung der Rahmen für Lagerboxen besteht horizontal aus einem U-Profil und vertikal aus einem Draht. Bauteile sind gegen Korrosion durch Feuerverzinkung geschützt.

Erhältliche Maschenweiten: 50x200mm, 100x200mm, 100x100mm.

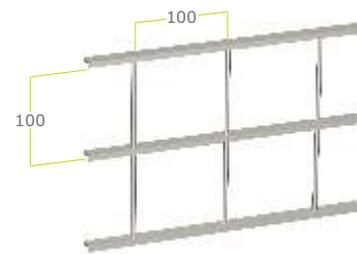
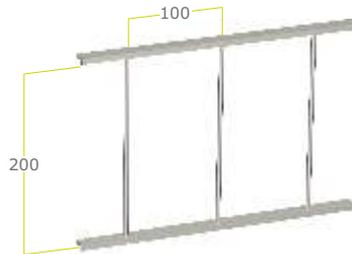
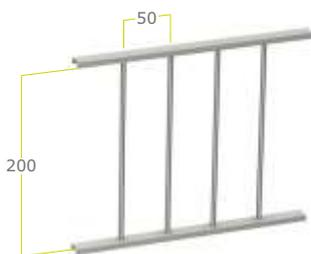

# HOLZSCHUPPEN

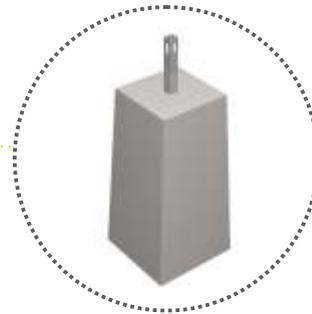
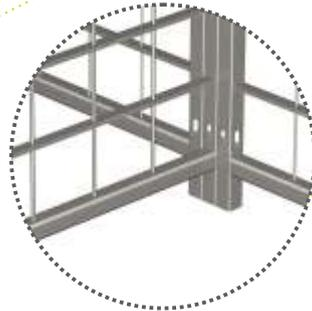

Erhältliche Abmessungen der Rahmen für Holzschuppen:

HÖHE

1900 mm

1900 mm

1900 mm

1900 mm

LÄNGE

950 mm

1450 mm

1950 mm

2950 mm

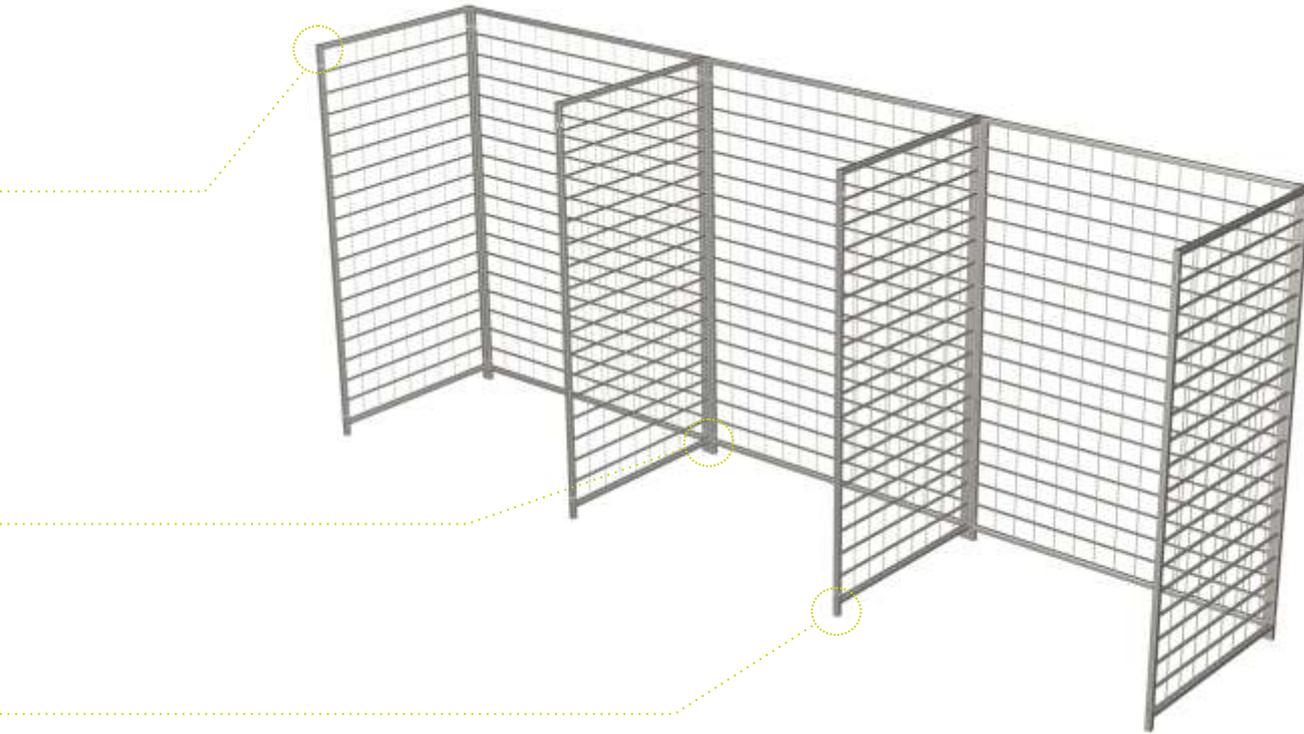

Die Füllung der Rahmen des Holzschuppens besteht horizontal aus einem U-Profil und vertikal aus einem Draht. Bauteile sind gegen Korrosion durch Feuerverzinkung geschützt.

Erhältliche Maschenweiten: 50x200mm, 100x200mm, 100x100mm.

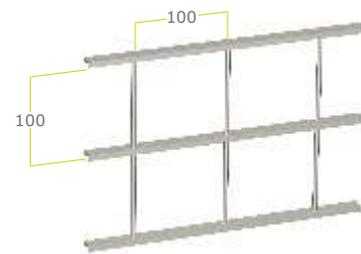
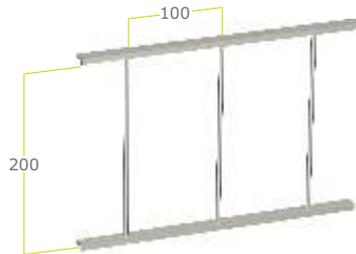
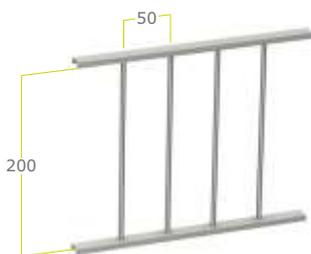

**PFLANZENGITTER**

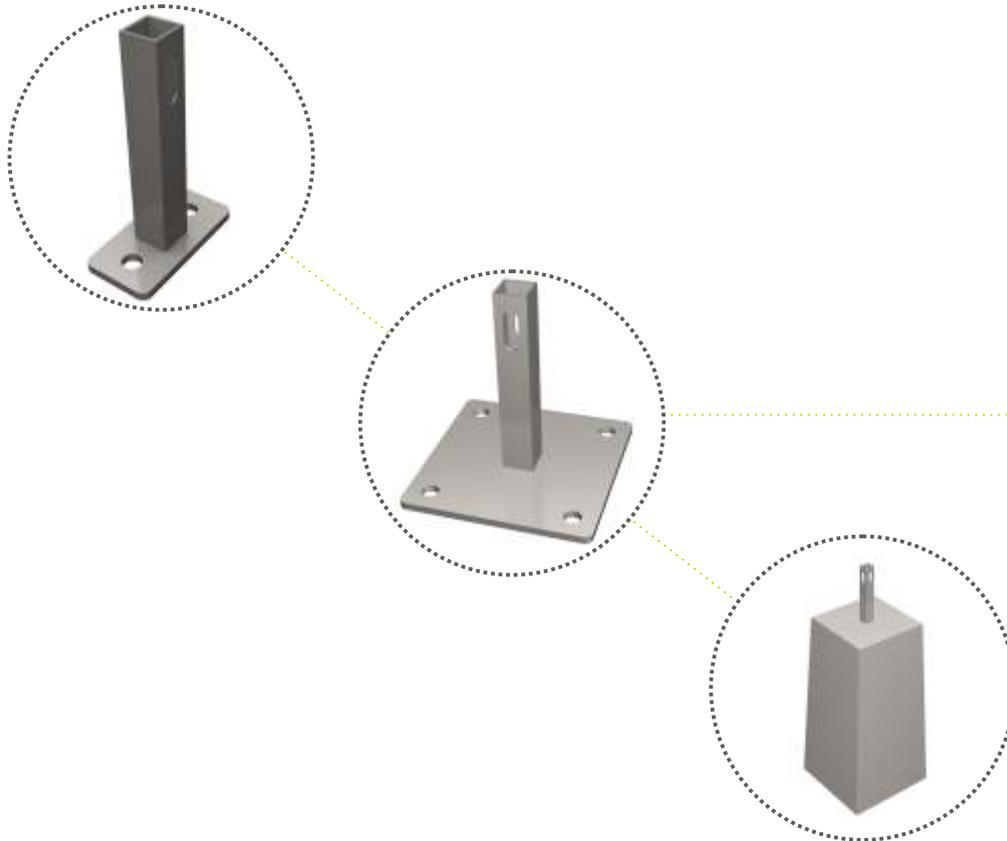

**Erhältliche Abmessungen der Rahmen für Pflanzengitter:**

HÖHE	LÄNGE
1900 mm	950 mm
1900 mm	1450 mm
1900 mm	1950 mm
1900 mm	2950 mm

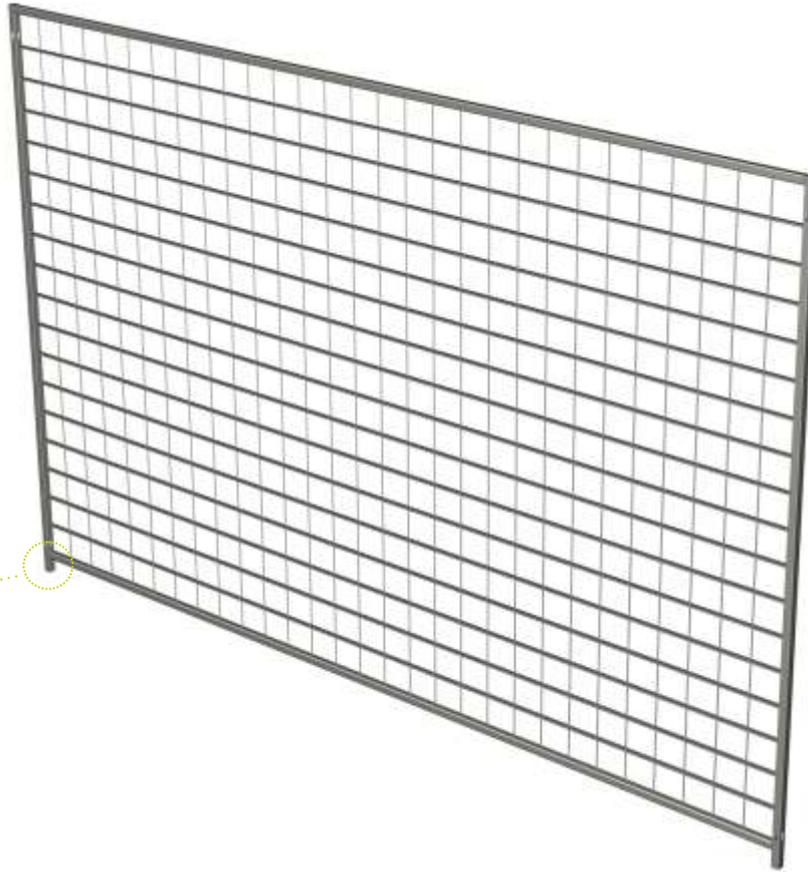

Die Füllung der Rahmen für Pflanzengitter besteht horizontal aus einem U-Profil und vertikal aus einem Draht. Bauteile sind gegen Korrosion durch Feuerverzinkung geschützt.

Erhältliche Maschenweiten: 50x200mm, 100x200mm, 100x100mm.

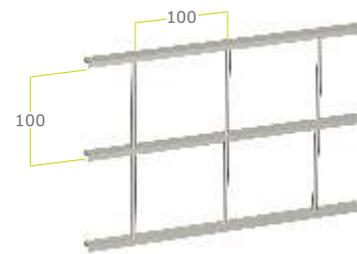
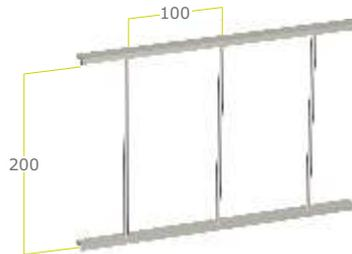
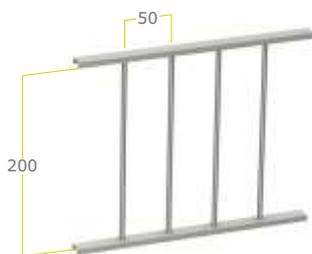

## VOGELKÄFIGE

Produkt erreichbar auf individuelle Bestellung.

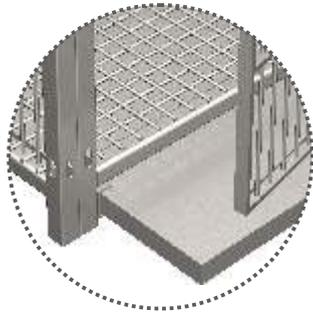

Erhältliche Abmessungen der Rahmen für Vogelkäfige:

HÖHE

1900 mm

1900 mm

LÄNGE

950 mm

950 mm - mit Pforte inkl. Kleintür

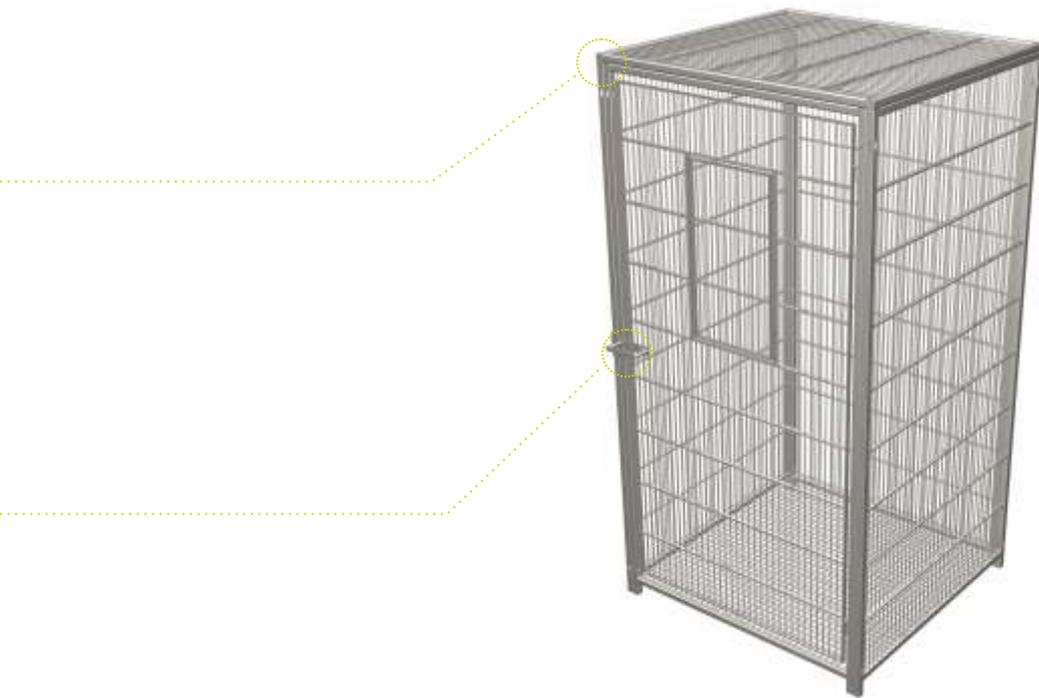

Die Füllung der Rahmen für den Käfig für Papageien besteht horizontal aus einem U-Profil und vertikal aus einem Draht. Die Käfige für Papageien haben einen oberen und unteren Deckel. Bauteile sind gegen Korrosion durch Feuerverzinkung geschützt; Lackierung gemäß der RAL-Palette möglich (gegen Aufpreis).

Erhältliche Maschenweiten: 25x200mm

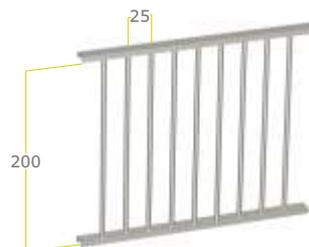

# ABGRENZUNGEN FÜR TIERHALTUNG



Erhältliche Abmessungen der Rahmen für Abgrenzungen für Tierhaltung:

HÖHE

1100 mm

1100 mm

LÄNGE

1950 mm

1450 mm - als eine Pforte

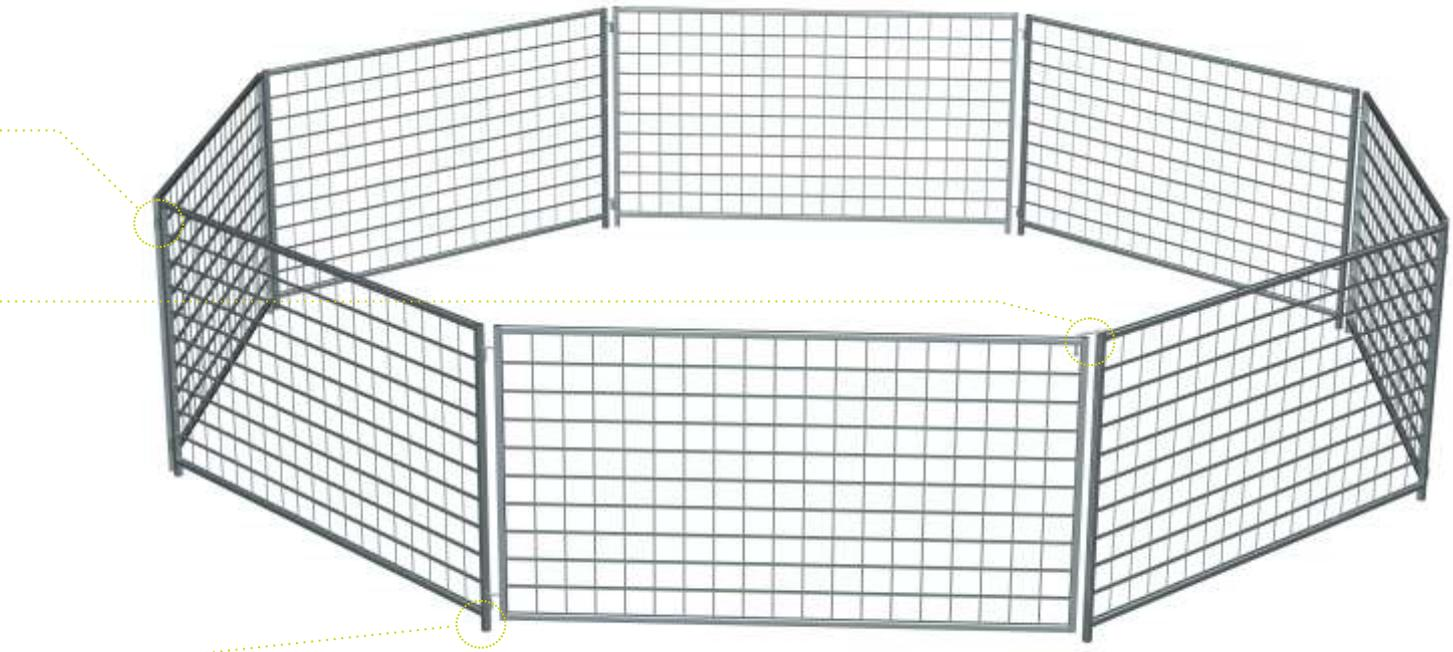

Die Füllung der Rahmen für die Abgrenzung für Tierhaltung besteht horizontal aus einem U-Profil und vertikal aus einem Draht. Bauteile sind gegen Korrosion durch Feuerverzinkung geschützt.

Erhältliche Maschenweiten: 100x200mm, 100x100mm

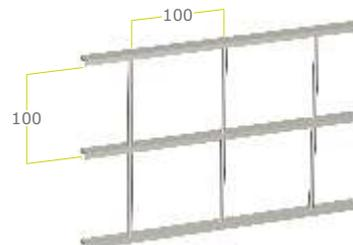
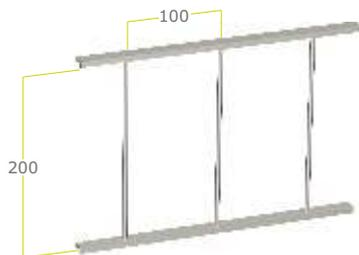

# MONTAGEZUBEHÖR



Fuß für Anker 80x40mm



Fuß für Anker 120x120mm

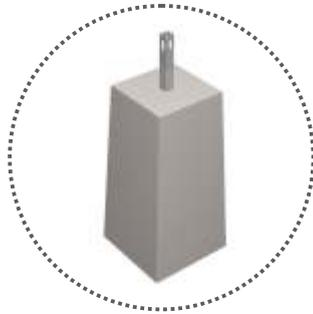

Betonfuß 160/200mm



Dachlaschen

Montageschrauben-Set  
M8x40, M8x60, M8x90

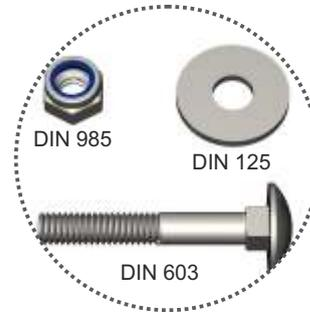

Profil für vertikale Rahmenverbindung

Profil für horizontale Rahmenverbindung

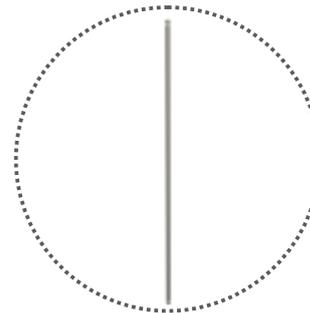

UND WAS MÖCHTEN SIE DARAUS MACHEN?

VERKLEIDUNGEN  
VON  
MÜLLEIMERN

?

?

ÜBERDACHUNGEN  
FÜR  
FAHRRÄDER

BAUKLEINLAGER

?



[www.tps-activ.com](http://www.tps-activ.com)